

MERKUR²

Představení moderního
systému drátěných
kabelových žlabů

KVALITA
EFEKTIVITA
SPOLEHLIVOST

nejrozšířenější nosný systém
kabelových tras v ČR



ARKYS[®]



www.arkys.cz

MERKUR²



Systém MERKUR 2 je dlouhodobě nejprodávanějším systémem drátěných kabelových tras v České republice a na českém trhu se slovo „MERKUR“ postupně stalo synonymem pro drátěné kabelové žlaby.

MERKUR 2, typ M2



MERKUR 2, typ M2-G

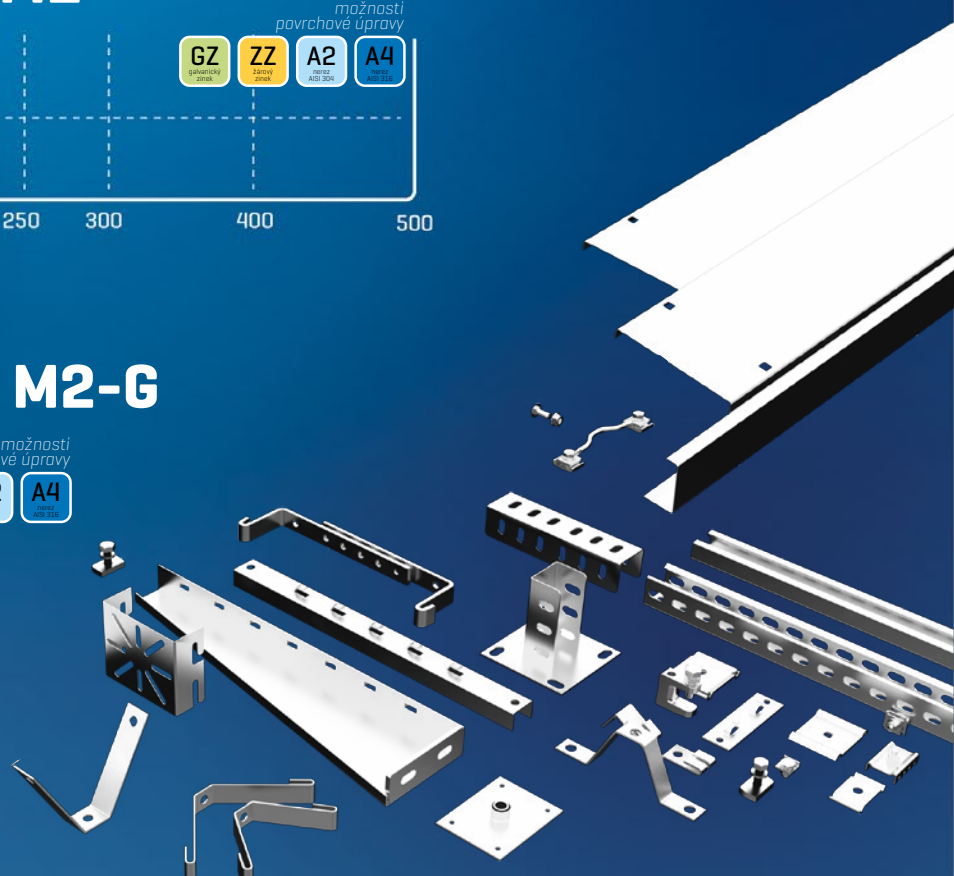
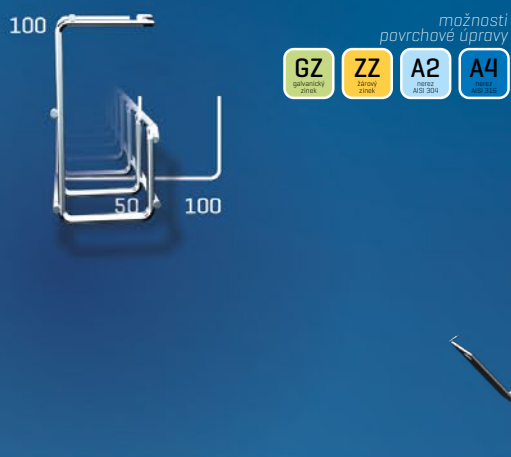

Proč zvolit MERKUR 2

> Efektivní a ekonomický

Snadná a rychlá montáž

Nízká hmotnost žlabů MERKUR 2 včetně jejich optimální výrobní délky, velká variabilita a flexibilita systému, snadná a pohotová realizace tvarových prvků trasy podle potřeby a přímo na místě montáže. To jsou hlavní charakteristiky systému MERKUR 2, díky nimž je jeho instalace velmi efektivní. Se systémem MERKUR 2 vyřešíte i tvarově komplikované kabelové trasy při minimálních finančních nákladech na tvarové prvky a s použitím pouze běžného nářadí.

více na straně 6 >



> Kvalitní a promyšlený

Vysoká nosnost

Použitím patentované technologie zdvojených příčniců a optimalizací rozložení nosných drátů dosahují kabelové žlaby MERKUR 2 vysoké nosnosti. Díky tomu, že jsou pevné a odolné, jsou využitelné v široké škále instalací.

> Robustní a odolný

Zinkované nebo nerezové provedení

Systém MERKUR 2 je dodáván v základním galvanicky zinkovaném provedení, označovaném GZ, vhodném pro standardní instalace v krytém prostředí. Pro venkovní nekryté prostředí je k dispozici žárově zinkované provedení označované ZZ. Vrcholem nabídky jsou dva typy nerezového provedení. Typ A2 (standard AISI 304L) pro použití v chemickém a potravinářském průmyslu. Typ A4 (standard AISI 316L) je určen pro zvláště agresivní typy prostředí. Obě nerezová provedení jsou doplněna o pasivaci povrchu hotových součástí, čímž se ještě až 4-násobně zvyšuje antikorozní odolnost nerezových materiálů. Přičemž typu povrchové úpravy odpovídá i poskytovaná záruka.

Odolnost při požáru

Díky svým charakteristickým vlastnostem (pevnost, nosnost a robustnost) vyhovují kabelové žlaby MERKUR 2 (typ M2 a M2-G) i požadavkům na zachování funkčnosti v podmínkách požáru a to na základě mnoha provedených zkoušek a následně získaných klasifikací až P 90-R. Systém MERKUR 2 se široce uplatňuje při realizaci tras s požadavkem na funkčnost při požáru.

více na straně 7 >



Logistická nenáročnost

Kabelové trasy MERKUR 2 nepotřebují žádné tvarové prvky jako standardní plechové žlaby. Nejsou potřeba kolena, T-kusy, kříže, redukční díly, vertikální kolena ani žádné jiné prvky tohoto typu. Tyto díly se vytváří přímo v místě montáže z běžného žlabu tvarováním podle požadavku za použití jednoduchých a promyšlených spojovacích komponentů. Díky tomu jste schopni zvládnout i neočekávané situace přímo na místě. Ze samotných žlabů vytvoříte jakýkoli potřebný tvarový prvek a trasu upravíte podle aktuální situace.

Jednoduché odbočování kabelů

Jednoduchost je jednou ze základních vlastností žlabů MERKUR 2. Ze žlabů je možné vyústit kabeláž na kterémkoli místě a to navíc zcela bez použití speciálního nářadí a kabelových průchodek. Taková montáž je nejen ekonomicky výrazně efektivnější, ale i jednodušší z hlediska logistiky.

Minimální nároky na údržbu

Otevřená konstrukce žlabu MERKUR 2 eliminuje hromadění práškových látek a bujení mikrobu, což znamená minimalizaci nároků na pravidelnou údržbu kabelové trasy. Díky tomu je tento typ žlabů velmi oblíbený mimo jiné i v potravinářském průmyslu.

Vysoká proudová zatížitelnost

Díky otevřené konstrukci žlabů MERKUR 2 má vzduch velmi dobrý přístup k instalované kabeláži a tím se dosahuje výrazně lepšího chlazení kabelů, ve srovnání s uzavřenými celoplechovými žlaby. To umožňuje větší proudovou zatížitelnost kabelů.

Šetrný nejen ke kabelům

Celkově oblé provedení okrajů žlabů eliminuje riziko poškození kabelů během jejich instalace a zároveň přispívá ke komfortu a bezpečnosti v rámci všech fází instalace kabelové trasy.

Řešení pro každou situaci

V rámci systému MERKUR 2 je připraveno řešení pro všechny standardní typy montážních situací (nástěnné, prostorové vedení tras, stoupačkové montáže atd.). Navíc je systém velmi flexibilní v rámci nestandardních typů montáží a požadavků na zvláštní řešení jako například montáž světelných rozvodů, kombinace rozvodů různých médií společně se silnoproudými i slaboproudými trasami a další.

více na následující dvoustraně >

ARKYS[®]

Možnosti montáží systému MERKUR 2

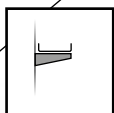

Nástěnná montáž standard

Použití

pro horizontální instalaci kabelových tras o jednom nebo více patrech. Počet pater není nijak omezen. Každé patro takové trasy je kotveno samostatně a lze ho tedy považovat za samostatnou trasu.

Instalace

- 1 pro trasu je možné použít tyto typy nosníků:

NZM

NPZM

NZMU

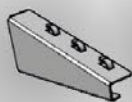

standardní nosník systému M2

odlehčený nosník podpěrového typu

univerzální nosník umožňuje montáž libovolného typu žlabu, nebo jiných médií.

[*]

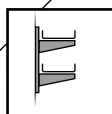

Nástěnná montáž sdružená

Použití

pro horizontální instalaci kabelových tras o více patrech, případně tras v situaci se sníženou únosností zdiva, do kterého je trasa kotvena. Sdružení nástěnných tras na nosný prvek stojny je efektivní z hlediska vícepatrové instalace a zajišťuje lepší kotvení zejména pro trasy větších šířek.

Instalace

- 1 pro trasu je možné použít tyto stojny:

nástěnná stojna STNM

prostorová stojna STPM

- 2 pro trasu je možné použít tyto typy nosníků:

NZM

NPZM

NZMU

[*]

nástěnné montáže

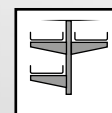

Prostorová montáž

Použití

pro horizontální instalaci kabelových tras o více patrech vedených prostorněji, aby byla zajištěna větší zatížitelnost kabelové trasy.

Instalace

- 1 trasa se instaluje na prostorovou stojnu STPM upevněnou do stropu pomocí držáků STP, nebo DZM STPU.

- 2 pro trasu je možné použít tyto typy nosníků:

NZM



prostorové montáže

přísazené montáže

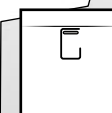

Stropní montáž

Použití

pro zjednodušenou instalaci kabelových tras přísazenou přímo ke stropu. Trasa je kotvena do podhledu žlabů M2-G, které jsou součástí instalace tras.

- 1 trasa je instalována přímo ke stropu pomocí držáků STP, nebo DZM STPU.

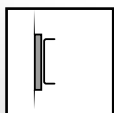

Plochá montáž

Použití

pro svislé stoupací vedení kabelové trasy. Zároveň je možné ho použít i pro plochou nástěnnou nebo stropní přísazenou instalaci kabelových žlabů.

Instalace

- 1 pro trasu je možné použít tyto typy nosných prvků:

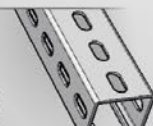
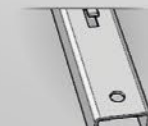

podpěra PZM

nástěnná stojna STNM

prostorová stojna STPM

[*]

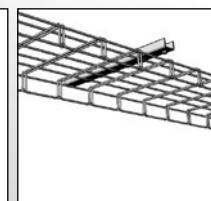
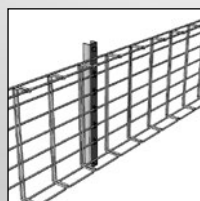
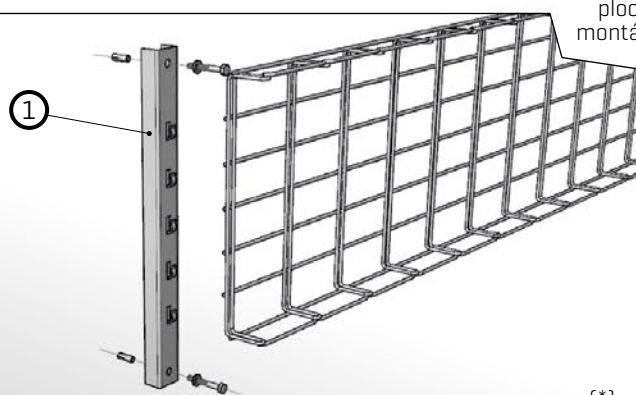

[*] Kompletní pokyny k instalaci najdete v katalogu, nebo si je vyžádejte u našich obchodních manažerů.

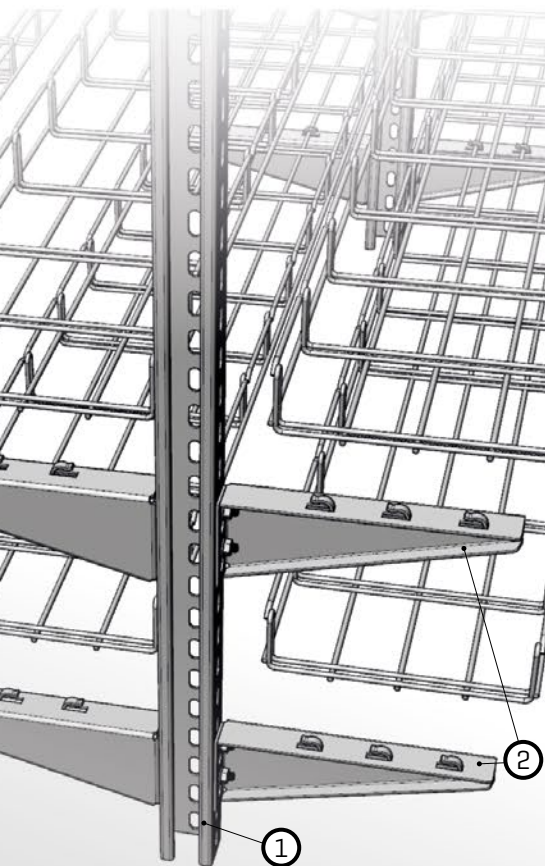

Montáž podvěšená

pro instalaci kabelových tras o jednom a více patrech a s požadavkem na větší nosnost.

pro prostorově uvolněnou instalaci kabelových tras o jednom a více patrech a s požadavkem na větší nosnost.

pro instalaci kabelových tras o jednom a více patrech a s požadavkem na větší nosnost.

pro instalaci kabelových tras o jednom a více patrech a s požadavkem na větší nosnost.

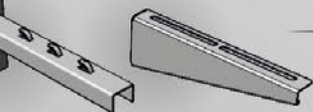

DZM STPU

STPM

DZM STP

[*]

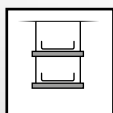

Prostorová montáž závěsná

Použití

pro horizontální instalaci kabelových tras o jednom a více patrech vedených prostorem. Vhodné pro trasy s běžnými požadavky na nosnost.

Instalace

1 trasa se instaluje na závitové tyče ukotvené do stropní konstrukce pomocí hmoždinek, nebo pomocí držáků dodávaných v rámci systému.

2 pro trasu je možné použít tyto typy nosných prvků:

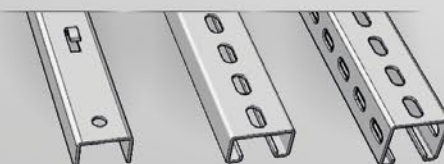

podpěra PZM

nástěnná stojna STNM

prostorová stojna STPM

[*]

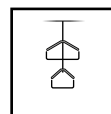

Prostorová montáž závěsná

Použití

pro zjednodušenou horizontální instalaci kabelových tras o jednom a více patrech vedenou prostorem.

Instalace

1 trasa se instaluje na závitové tyče ukotvené do stropní konstrukce pomocí hmoždinek, nebo pomocí držáků dodávaných v rámci systému.

2 pro trasu je možné použít tyto typy nosných prvků:

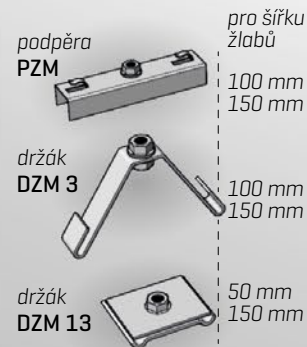

podpěra PZM

držák DZM 3

držák DZM 13

pro šířku žlabů

100 mm
150 mm

100 mm
150 mm

50 mm
150 mm

[*]

Montáž přisazená

pro horizontální instalaci kabelových tras přisazenou přímo ke stropní konstrukci, nebo ke zdi. Využívá speciální konstrukce určené právě pro tento typ instalace.

pro instalaci kabelových tras o jednom a více patrech a s požadavkem na větší nosnost.

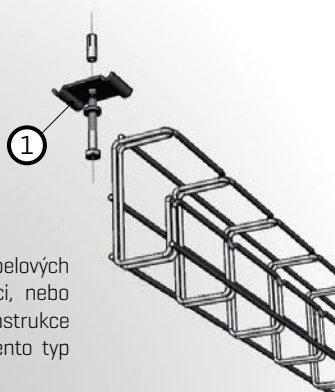

[*]

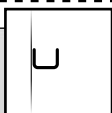

Nástěnná montáž LIGHT

Použití

pro zjednodušenou nástěnnou instalaci kabelových tras přisazenou přímo ke zdi. Montáž je vhodná pouze pro žlaby o šířce 50 a 100 mm.

Instalace

1 trasa je instalována přímo pomocí držáků DZM 12

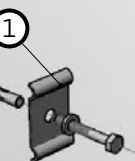

[*]

ARKYS®

Tvarování s mimořádnou flexibilitou

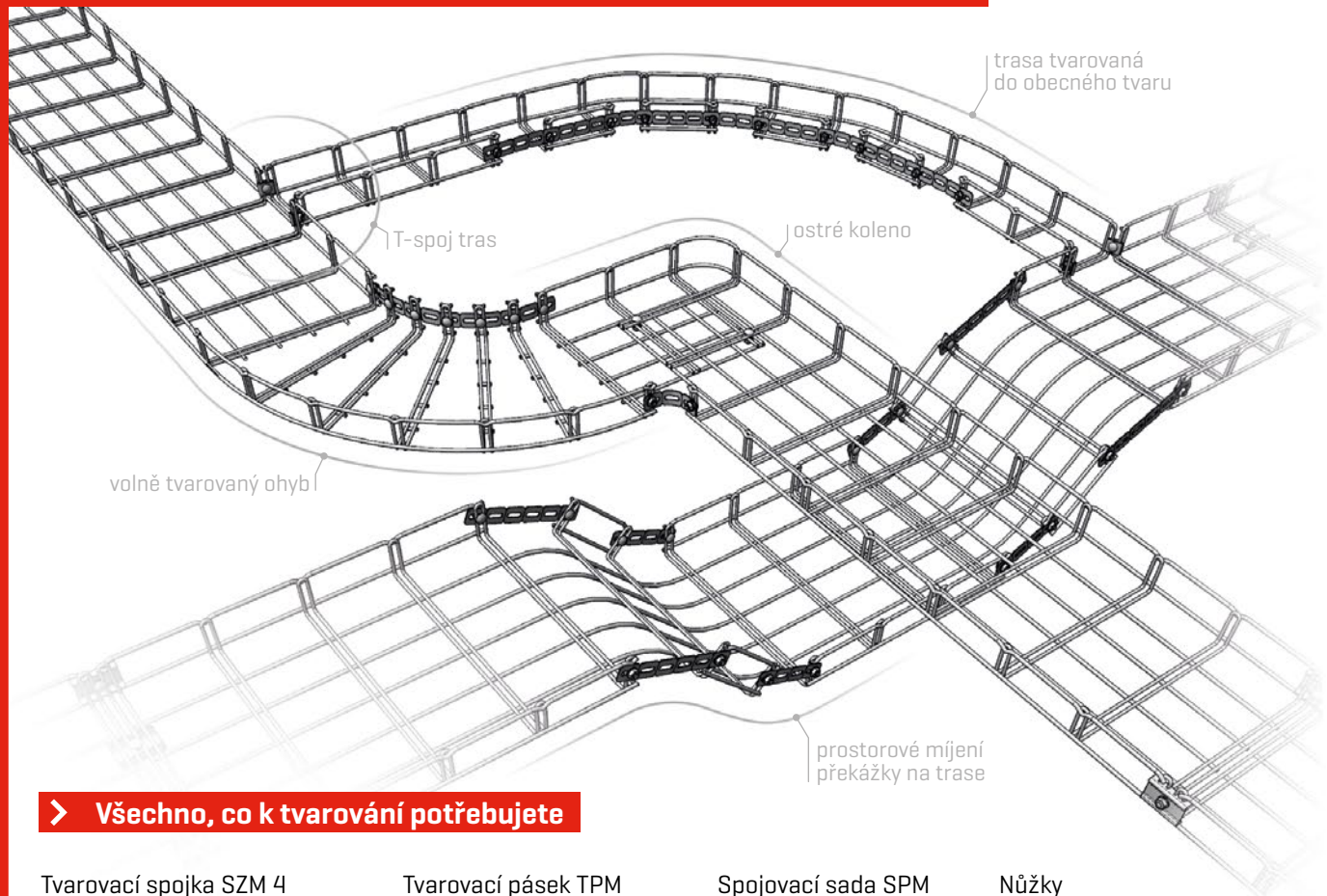

> Všechno, co k tvarování potřebujete

Tvarovací spojka SZM 4

Základní tvarovací spojka

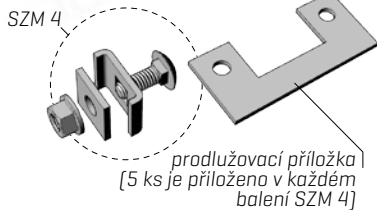

Tvarovací pásek TPM

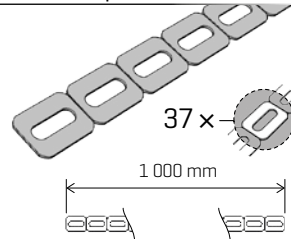

Spojovací sada SPM

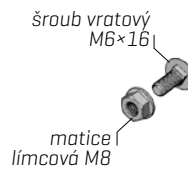

Nůžky

Pákové nůžky s bočním břitem



[vhodné nůžky jsou v nabídce systému MERKUR 2]

> Tvarování je hračka

Tvarování drátěných kabelových žlabů MERKUR 2 je velmi jednoduché. K vytvoření prakticky libovolného tvaru části trasy (drátěné kabelové žlaby poskytují nepřekonatelnou volnost v možných tvarech a provedeních) jsou potřeba pouze spojky SZM 4 a tvarovací pásek TPM [v případě potřeby lze i spojku SZM 4 nahradit páskem TPM]. Z méně běžného náradí jsou potřeba pouze nůžky [v rámci systému jsou dodávány pákové nůžky MERKUR s bočním břitem vhodné pro oddělování drátů žlabů přímo u křížového svaru]. K dispozici je i přehledný manuál zahrnující provedení základních tvarových prvků. Pro každou velikost žlabu je v manuálu připraveno provedení pravouhlého kolena, postupná kolena [pravouhlé koleno o větším poloměru], T-spoje. Dále je v manuálu popsáno provedení křížení a napojování tras a prostorové míjení překážky. Manuál tedy řeší všechny standardní situace, ale, jak již bylo řečeno, fantazii se meze nekladou a z běžných žlabů MERKUR 2 je možné vytvořit prakticky libovolný tvar.

Tvarování ve třech krocích

Běžný kus žlabu, nebo i jeho dostatečně dlouhá část

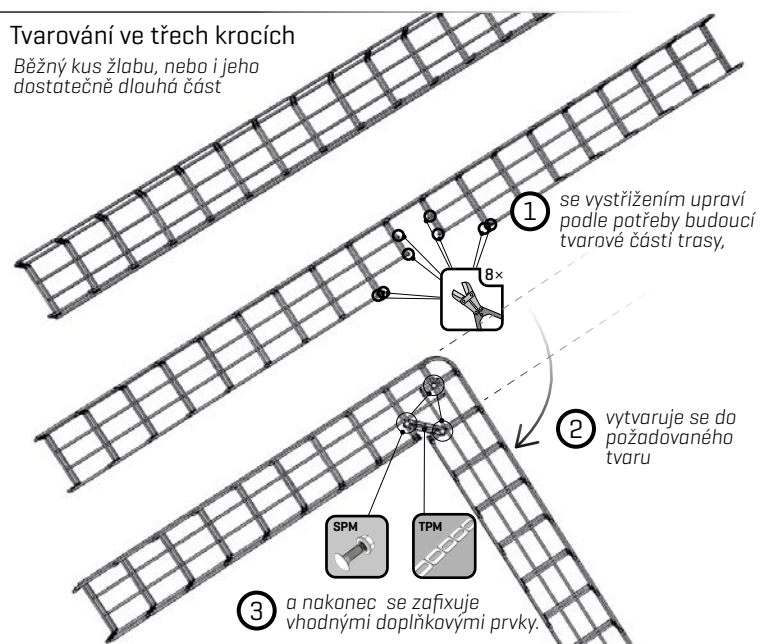

MERKUR²

výborná volba pro odolné kabelové trasy

> Funkční integrita při požáru

Systém MERKUR 2 mnohokrát prokázal kvality při zkouškách požární odolnosti. Více než desetileté zkušenosti ze zkoušek funkční integrity se promítají do komplexní sady řešení pro požárně odolné trasy, které pokrývají všechny běžné požadavky na instalace a poskytují funkční a efektivní řešení požárně odolných tras.

Systém MERKUR 2 absolvoval testy funkční integrity s velkým množstvím typů ohniodolných kabelů různých kabeloven a v případě použití těchto typů kabelů je nenormová trasa systému MERKUR 2 výhodnější řešení.

> více informací najdete ve speciální publikaci

Info a publikaci na poslední straně.



> Mechanická odolnost při extrémních situacích

Systém MERKUR 2, prošel zkouškami seismické způsobilosti podle ČSN pro použití v objektech jaderných elektráren Temelín a Dukovany.

Na základě výsledků těchto zkoušek byly kabelové trasy systému MERKUR 2 schváleny pro instalaci kabelových tras s požadavkem na zachování funkčnosti při seismicitě. Úspěšné absolvování testů tohoto typu svědčí o mimořádné odolnosti a funkčnosti systému MERKUR 2, kterou je možné využít v řadě aplikací.

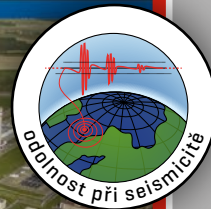

KONFIGURÁTOR KABELOVÝCH TRAS

**Chytrý pomocník
pro přípravu a realizaci
kabelových tras**

pomůže nadimenzovat trasu
nabídne typy montáží tras
vytvoří soupis materiálu
odešle poptávku k nacenění
instalovat už musíte sami :-)



aplikaci
Konfigurátor
kabelových tras
najdete na:
www.merkur2.cz



ARKYS[®]



www.arkys.cz

Informace a podrobnosti o jednotlivých prvcích systému a jeho možnostech pro montáže kabelových tras najdete v našich publikacích:

GENERÁLNÍ KATALOG

kompletní přehled prvků systému a jejich použití pro montáže kabelových tras systému



POŽÁRNĚ ODOLNÉ TRASY

kompletní přehled odolných tras + rozšířené možnosti kabelů = rozšířené možnosti klasifikací



MANUÁL TVAROVÁNÍ

příručka kapesního formátu s přehledem tvarových prvků tras a návodem k jejich provedení



Aktuální katalogy najdete na našich stránkách:

V tištěné podobě je žádejte u našich obchodních manažerů.



ARKYS[®]

ARKYS s.r.o., Tuřanka 115a, Brno 627 00, Česká republika, e-mail: arkys@arkys.cz, www.arkys.cz

www.arkys.cz